

DE Informationen für Ihre Sicherheit

- Schauen Sie keinesfalls mit dem Fernglas in die Sonne oder in Laserlichtquellen, dies kann zu schweren Augenverletzungen führen.
- Setzen Sie das Gerät nicht ohne Schutzdeckel längere Zeit der Sonne aus. Das Objektiv und das Okular können wie ein Brennglas wirken und innen liegende Bauteile zerstören.
- Lassen Sie die abnehmbaren Außenteile nicht in die Hände von Kindern geraten (Verschluckungsgefahr).

ENG Information for your safety

- Do not under any circumstances look through the binoculars at the sun or laser light sources! Serious eye injury may otherwise result.
- Never leave the binoculars in the sun for extended periods of time without the protective lens cap. Extreme exposure to direct sunlight through the objective lens and eyepiece can function as a burning glass and damage the interior components.
- Never leave the removable outer parts in reach of children (danger of swallowing).

FR Informations relatives a votre securite

- Ne regardez surtout pas le soleil ou des sources de lumiere laser a l'aide des jumelles. Cela risque d'occasionner d'importantes lesions a vos yeux.
- Ne laissez pas les jumelles exposees au soleil sans couvercle de protection pendant une duree prolongee. L'objectif et l'oculaire peuvent agir comme une loupe et endommager les composants a l'interieur de l'appareil.
- Ne laissez pas les elements detachables a portee des enfants.

IT Informazioni per la vostra sicurezza

- Non guardare con il binocolo in direzione del sole o di fonti di luce laser! Pericolo di gravi lesioni agli occhi.
- Non esporre a lungo al sole o lasciare l'apparecchio fuori dalla custodia senza l'apposito coperchio di protezione. L'obiettivo e l'oculare possono creare un effetto di lente convergente e distruggere le componenti interne.
- Evitare di lasciare le parti esterne staccabili a libera disposizione dei bambini (rischio di soffocamento)

ESP Notas importantes de seguridad

- Nunca mire al sol o fuentes de laser a traves de los prismaticos, ya que esto podria causarle danos oculares serios.
- No exponga el aparato al sol sin tapa protectora durante un tiempo prolongado. El objetivo y el ocular podrian actuar a modo de lupa y quemar las piezas internas.
- Mantenga las piezas exteriores extraibles fuera del alcance de los ninos (riesgo de atragantamiento).

SE Information for Din sakerhet

- Titta aldrig med kikaren mot solen eller laserljuskällor. Det kan leda till svara ögonskador.
- Lat inte produkten ligga i solen under nagon langre tid utan skydd. Objektivet och okularet kann fungera som ett brannglas och forstora de inre komponenterna.
- Hall de borttagbara yttre delarna utom rackhall for barn (kvavningsrisk).

FIN Turvallisuuustietoja

- Ala koskaan katso kiikarilla aurinkoon tai laservalonlahteisiin. Tama voi aiheuttaa vakavia silma vammoja.
- Ala sijoita laitetta pitkaksi ajaksi auringonvaloon ilman suojakantta. Objektiiivi ja okulaari voivat toimia kuten polttolasi ja tuhota sisalla olevia rakenneosia.
- Ala jata irrotettavia ulkopuolisia osia lasten ulottuville (nielemisvaara).

CZ Informace pro vaši bezpečnost

- Dalekohledem se nikdy nedívejte do slunce nebo do zdrojů emitujících laserové světlo. Může to vést k závažným zraněním očí.
- Dalekohled nikdy nevystavujte bez ochranného krytu po delší dobu přímému slunečnímu světlu. Objektív a okular mohou působit jako lupa a zničit součásti nacházející se uvnitř dalekohledu.
- Snímatelne vnější díly se nesmí dostat do rukou dětem (hrozi nebezpečí polknuti).

PL Informacje dotyczące Państwa bezpieczeństwa

- Nigdy nie patrz przez lornetkę na słońce albo źródła promieniowania laserowego, ponieważ może to spowodować poważne uszkodzenie oczu.
- Nigdy nie narażać lornetki bez założonych pokrywki przez dłuższy czas na działanie słońca. Obiektyw i okular mogą działać jak soczewka i zniszczyć części znajdujące się wewnątrz lornetki.
- Proszę zabezpieczyć przed dziećmi zdejmowane zewnętrzne części lornetki (niebezpieczeństwo połknięcia).

HU Az Ön biztonságát szolgáló információk

- Semmi esetre ne nézzen a távcsővel a napba vagy lézer fényforrásba, mivel ez súlyos szemsérülést okozhat.
- Védőfedél nélkül ne tegye ki a készüléket hosszabb ideig a napfényre. Az objektív és a lencse gyújtólencseként működhetnek és rongálhatják a belső alkotóelemeket.
- Ne hagyja, hogy a levehető külső alkatrészek gyermekek kezébe kerüljenek (lenyelés veszélye).

RU Информация для Вашей безопасности

- Запрещается смотреть через бинокль на солнце или источники лазерного излучения, так как это может привести к серьезным травмам глаз.
- Не оставляйте прибор на долгое время под солнцем без защитной крышки. Объектив и окуляр без защитной крышки могут выступать в качестве собирательной линзы и повредить части, находящиеся внутри прибора.
- Следите за тем, чтобы съемные наружные части не попадали в руки детей (опасность проглатывания).

JP 安全に関する注意事項

- 双眼鏡で太陽やレーザー光線などの強い光源を見ないでください。眼に重大な損傷を与える危険があります。
- キャップをしていない双眼鏡を、長時間直射日光のもとに放置しないでください。対物レンズ、および接眼レンズが発熱の原因となり、内部の工レメントを破損する恐れがあります。
- 取り外しができる部品は、必ずお子様の手の届かないところに保管してください(誤飲の危険)。

CHN 安全信息

- 请勿使用望远镜观察太阳或激光光源，这可能会严重损伤您的眼睛。
- 在没有护罩的情况下请勿将设备长时间在阳光卜曝晒。物镜和目镜可能会产生与凸透镜相同的作用，损坏内置部件。日射或受冷后请避免接触金属表面
- 请勿让可拆卸的外部部件落入孩童手中(吞咽危险)。

NL Veiligheidsinformatie

- Kijk onder geen enkele voorwaarde door de richtkijker naar de zon of bronnen van laserlicht! Dat kan tot ernstig oogletsel leiden.
- Laat het instrument nooit gedurende langere tijd in de zon liggen zonder dat de beschermende lenskap is aangebracht. Het objectief en oculair kunnen inwendige onderdelen beschadigen.
- Houd te verwijderen losse onderdelen buiten het bereik van kinderen (gevaar voor inslikken).

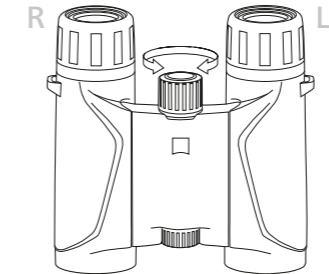
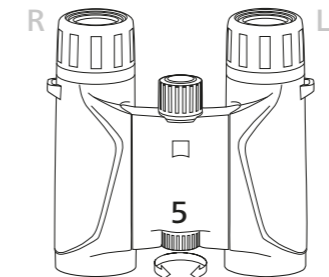
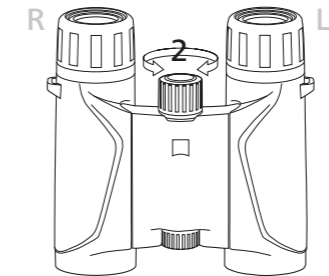
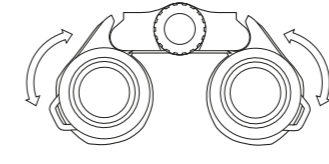
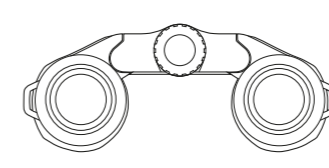
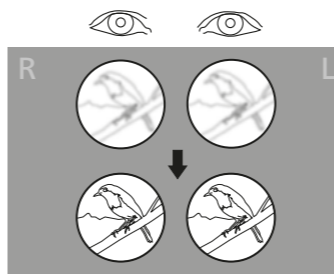
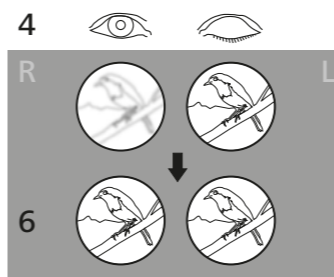
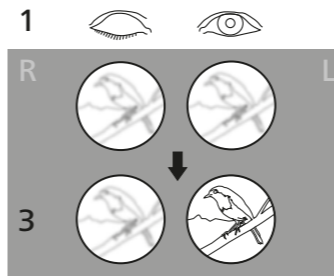
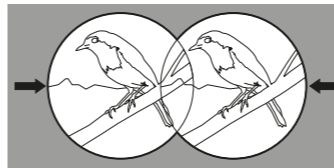

ZEISS TERRA ED Pocket User Instructions



We make it visible.

000000-2143-559 / 12-2021
DE_52_070_00011

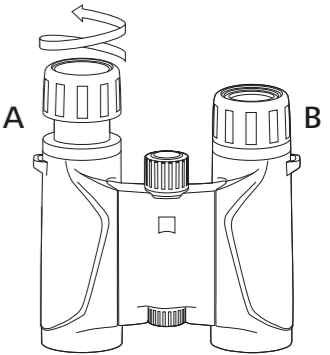
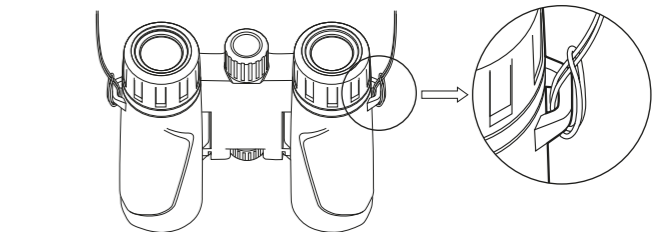
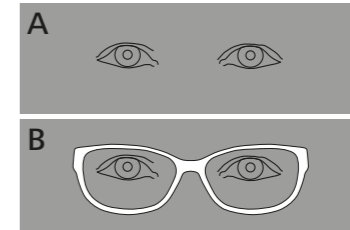

DE	ENG	FR	IT	ESP	SE	FIN	8x25	10x25	
Vergößerung	Magnification	Zoom	Ingrandimento	Aumento	Förstoring	Suurennos	8	10	
Wirksamer Objektivdurchmesser	Effective lens diameter	Diamètre de l’objectif	Diametro utile dell’obiettivo	Diámetro efectivo de las lentes	Effektiv objektivdiameter	Vaikuttava objektiivin halkaisija	mm	25	25
Austrittspupillen-Durchmesser	Exit pupil diameter	Diamètre de la pupille de sortie	Diametro pupilla d’uscita	Diámetro de pupilas de salida	Utträdespupiller, diameter	Ulostulopupillin halkaisija	mm	3,1	2,5
Dämmerungszahl	Twilight factor	Indice crépusculaire	Indice crepuscolare	Factor crepuscular	Skyminngstal	Hämärälukuarvo	14,1	15,8	
Sehfeld	Field of view	Champ de vision	Campo visivo	Campo visual	Synfält	Näkökenttä	m/1000m (ft/1000yds)	119 (357)	97 (291)
Subjektiver Sehwinkel	Subjective angle of view	Angle visuel subjectif	Angolo di visione soggettivo	Ángulo visual subjetivo	Subjektiv siktwinkel	Subjektiivinen näkökulma	°	52	54
Naheinstellgrenze	Close-up setting limit	Limite de proximité	Limite messa a fuoco	Limite de enfoque cercano	Närinställningsgräns	Lähisäätoraja	m (ft)	1,9 (6.2)	1,9 (6.2)
Dioprien-Verstellbereich	Diopter adjustment range	Etendue de réglage dioptrique	Campo regolazione diottrica	Margen de graduación ajustable	Dioptrijusteringsområde	Dioptrian säätöalue	dpt	+/- 3	+/- 3
Austrittspupillenabstand	Eye relief	Distance oculaire	Distanza occhi	Distanca al ojo	Ögonavstånd	Silmäväli	mm	16	16
Pupillendistanz	Pupil Distance	Ecart interpupillaire	Distanza interpupillare	Distancia de las pupilas	Pupillavstånd	Pupillietäisyys	mm	35 - 72	35 - 72
Objektivtyp	Lens type	Type d’objectif	Tipo d’obiettivo	Tipo de lentes	Objektivtyp	Objektiivityyppi	ED	ED	
Prismensystem	Prism system	Système de prismes	Sistema prismatico	Sistema de prismas	Prismasystem	Prismajärjestelmä		Schmidt-Pechan	
Vergütung	Coating	Traitements externes	Trattamento	Revestimiento	Behandling	Päälyste		Hydrophobic ZEISS MC	
Stickstoffüllung	Nitrogen filling	Injection d’azote	Riempimento di azoto	Relleno de nitrógeno	Kvävefyllning	Typittäyte	√	√	
Wasserdichtigkeit	Waterproof	Étanchéité	Tenuta stagna	Impermeabilidad al agua	Vattentäthet	Vesitiiviys	mbar	100	100
Funktionstemperatur	Operating temperature	Température fonctionnelle	Temperatura funzionamento	Temperatura de funcionamiento	Funktion av temperaturen	Toimintalämpötila	°C (°F)	-20 / +63 (-4 / +145)	-20 / +63 (-4 / +145)
Länge	Length	Longueur	Lunghezza	Largo	Längd	Pituus	mm (in)	111 (4.4)	111 (4.4)
Breite bei Augenweite 65mm	Width with an eye spacing of 65 mm	Largeur pour une amplitude visuel-le de 65 mm	Larghezza con distanza interpupill-lare di 65 mm	Anchura con una distancia inter-pupilar de 65 mm	Bredd vid en ögonvidd på 65 mm	Leveys silmänetäisyydellä 65 mm	mm (in)	115 (4.5)	115 (4.5)
Gewicht	Weight	Poids	Peso	Peso	Vikt	Paino	g (oz)	310 (10.9)	310 (10.9)

CZ	PL	HU	RU	JP	CHN	NL	8x25	10x25	
Zvětšení	Powiększenie	Nagyítás	Увеличение	倍率	放大倍率	Vergroting	8	10	
Účinný průměr objektivu	Średnica obiektywu	Effektív objektivátmérő	Рабочий диаметр объектива	対物側チューブ径	有效物镜直径	Objectiefdiameter	mm	25	
Průměr výstupní pupily	Źrenica wyjściowa	Kilépő pupilla átmérője	Диаметр выходного зрачка	射出瞳径	出瞳孔径	Diameter uitredepupil	mm	3,1	2,5
Výkon za žera	Liczba zmierzchowa	Szürkületi érték	Сумеречное число	薄暮係数	微光系数	Schemergetal	14,1	15,8	
Zorné pole	Pole widzenia	Látómező	Поле зрения	視界	处视界	Gezichtsveld	m/1000m (ft/1000yds)	119 (357)	97 (291)
Subjektívni zorný úhel	Subiektywny kąt widzenia	Szubjektív látózög	Субъективный угол зрения	見掛視界	视角	Gezichtsveld in graden	°	52	54
Mez nastavení na krátkou vzdálenost	Granica bliskiego ustawienia	Közeli beállítás határa	Предел ближней настройки	最短合焦距離	近距离调整范围	Nabij-instelgrens	m (ft)	1,9 (6.2)	1,9 (6.2)
Rozmězří seřízení dioptrií	Zakres regulacji dioptrii	Dioptriaállítási tartomány	Диапазон регулировок диоптрий	視界補正範圍	屈光度调节范围	Dioptrie-instelling	dpt	+/- 3	+/- 3
Vzdálenost k očím	Odstęp oka	Szemtávolság	Расстояние до глаза	アイレリーフ	出瞳距离	Oogafstand	mm	16	16
Pupilární vzdálenost	Odlegość między źrenicami	Pupillatávolság	Межзрачковое расстояние	眼幅	瞳距	Pupil afstand	mm	35 - 72	35 - 72
Typ objektivu	Typ obiektywu	Objektívtípus	Тип объектива	対物レンズ	物镜类型	Objectief type	ED	ED	
Hranolová soustava	System pryzmatowy	Prizmarendszer	Система призм	プリズム	棱镜系统	Prisma type		Schmidt-Pechan	
Povrstvení	Powłoka	Bevonat	Просветление	コーティング	涂层	Coating		Hydrophobic ZEISS MC	
Plnění dusíkem	Wypelnienie azotem	Nitrogéntöltet	Наполнение азотом	窒素充填	充氮	Stikstofvulling	√	√	
Vodotěsnost	Wodoszczelność	Vízállóság	Водонепроницаемость до	耐水性	防水	Waterdichtheid	mbar	100	100
Rozsah pracovních teplot	Zakres temperatur	Űzemi hőmérséklet	Рабочая температура	機能温度	运行温度	Omgevingstemperatuur	°C (°F)	-20 / +63 (-4 / +145)	-20 / +63 (-4 / +145)
Délka	Długość	Hossz	Длина	全長	长度	Lengte	mm (in)	111 (4.4)	111 (4.4)
Šířka v případě rozestupu očí 65 mm	Szerokość przy rozstawie oczu 65 mm	Szélesség 65 mm szemtávolság esetén	Ширина при расстоянии между зрачками 65 мм	幅 (PD 65 mm)	眼距为 65 mm 时的宽度	Breedte bij een pupilafstand van 65mm	mm (in)	115 (4.5)	115 (4.5)
Hmotnost	Ciężar	Súly	Вес	重さ	重量	Gewicht	g (oz)	310 (10.9)	310 (10.9)

DE	Änderungen in Ausführung und Lieferumfang, die der technischen Weiterentwicklung dienen, sind vorbehalten.	SE	Ändringar av utförande och leveransomfattning, vilka syftar till teknisk vidareutveckling, förbehållna.	HU	A kivitel és a szállítási terjedelem műszaki fejlesztés érdekében végzett módosításának jogát fenntartjuk.
ENG	Subject to changes in design and scope of supply due to technical improvements.	FIN	Pidätetään oikeus mallin ja toimituksen sisällön muutoksiin, jotka edistävät laitteen teknistä kehittämistä.	RU	Мы оставляем за собой право на внесение изменений в исполнение и комплект поставки, служащие техническому усовершенствованию
FR	Sous réserve de modifications dans la production et le contenu de la livraison, qui influenceraient le développement technique.	CZ	Změny v provedení a obsahu dodávky, které slouží dalšímu vývoji produktu, jsou vyhrazeny.	JP	技術開発の進展により、製品の仕様、内容に変更がある場合があります。ご了承ください。
IT	Con riserva di eventuali modifiche all’esecuzione e alla fornitura necessarie per l’ulteriore sviluppo tecnico del prodotto.	PL	Zmiany wykonania i zakresu dostawy, służące rozwojowi technicznemu, zastrzeżone.	CHN	保留因继续改进技术而更改规格和供货范围的权利。
ESP	Nos reservamos el derecho a modificaciones técnicas y a cambios de los componentes que constituyen el suministro.			NL	Wijzigingen en toebehoren, welke voor de technische doorontwikkeling dienen, zijn voorbehouden.

DE ZEISS steht für ein zuverlässig hohes Qualitätsniveau. Deshalb gewähren wir als Hersteller, unabhängig von den Gewährleistungsverpflichtungen des Verkäufers gegenüber dem Kunden, für dieses ZEISS Produkt eine Garantie von zwei Jahren. Der Garantieumfang ist unter dem folgenden Link einzusehen: *www.zeiss.com/cop/warranty*

ENG ZEISS is a byword for reliability and a high level of quality. Therefore, quite independently of the seller’s warranty obligations to the customer, we the manufacturer offer a two year guarantee on this ZEISS product. The scope of the guarantee can be seen by accessing the following link: *www.zeiss.com/cop/warranty*

FR ZEISS est réputée pour le niveau élevé de sa qualité et pour sa fiabilité. C’est pourquoi, outre les obligations de garantie du vendeur envers le client, nous offrons en tant que fabricant une garantie de deux ans pour ce produit ZEISS. Vous pouvez consulter l’étendue de la garantie sous le lien suivant: *www.zeiss.com/cop/warranty*

IT ZEISS è sinonimo di qualità elevata ed affidabile. Per questo motivo, come produttore e indipendentemente dagli obblighi di garanzia legale del venditore rispetto all’acquirente, per questo prodotto ZEISS concediamo una garanzia di due anni. Il contenuto della garanzia è illustrato al seguente link: *www.zeiss.com/cop/warranty*

ESP ZEISS es sinónimo de un alto nivel de calidad garantizado. Por tanto, como fabricante ofrecemos para este producto ZEISS una garantía de dos años, con independencia de las obligaciones de garantía del vendedor frente al cliente. En el siguiente enlace podrá ver la cobertura de la garantía: *www.zeiss.com/cop/warranty*

SE ZEISS står för en pålitligt hög kvalitetsnivå. Oberoende av återförsäljarens garantiförpliktelser gentemot kunden ger vi som tillverkare därför två års garanti på denna ZEISS-produkt. Information om garantins omfattning finns på: *www.zeiss.com/cop/warranty*

FIN ZEISS merkitsee luotettavaa ja korkeaa laatua. Sen vuoksi myönnämme tälle ZEISS- tuotteelle (myyjän ja asiakkaan välisestä takuuvuotteesta riippumatta) kahden vuoden mittaisen valmistajan takuun. Takuun sisältö käy ilmi seuraavasta linkistä: *www.zeiss.com/cop/warranty*

CZ ZEISS je synonymem spolehlivě vysoké úrovně kvality. Na tento ZEISS výrobek tak coby výrobce poskytujeme dvouletou záruku, a to nezávisle na garančních závazcích prodejce vůči zákazníkovi. S rozsahem záruky se lze obeznámit na tomto odkaze: *www.zeiss.com/cop/warranty*

PL ZEISS jest symbolem niezawodnie wysokiej jakości. Dlatego oferujemy jako producent – niezależnie od obowiązków gwarancyjnych sprzedawcy wobec klienta – gwarancję na ten produkt na okres dwóch lat. Warunki gwarancji można znaleźć pod poniższym adresem: *www.zeiss.com/cop/warranty*

HU A ZEISS megbízhatóan kiemelkedő minőséget jelent. Ezért gyártóként – függetlenül az eladónak a vevővel szembeni garanciális kötelezettségétől – két év garanciát vállalunk erre a ZEISS-termékre. A garanciavállalás tartalma az alábbi linken tekinthető meg: *www.zeiss.com/cop/warranty*

RU Имя ZEISS является синонимом надёжности и высокого качества. Поэтому мы - независимо от гарантийных обязательств продавца по отношению к покупателю - предоставляем на данное изделие ZEISS гарантию сроком два года. С условиями гарантии можно ознакомиться по следующей ссылке: *www.zeiss.com/cop/warranty*

JP ZEISSは、頼りになる高い品質水準の代名詞です。そのため製造元として当社は、販売店の顧客に対する保証義務とは無関係に、本製品については二年間保証いたします。保証の範囲は以下のリンクをご参照ください。 *www.zeiss.com/cop/warranty*

CHN 蔡司代表可靠的高质量水平。因此，我们作为制造商，在销售者对顾客所做的一般产品保证之外，也为这个蔡司产品提供两年的保修保证。可于以下链接查阅保修保证的适用范围: *www.zeiss.com/cop/warranty*

NL ZEISS staat voor een betrouwbaar hoog kwaliteitsniveau. Daarom verlenen wij als fabrikant - ongeacht de garantieverplichtingen van de verkoper ten opzichte van de klant - voor dit ZEISS product een garantie van twee jaar. De omvang van de garantie kan via de volgende link bekeken worden: *www.zeiss.com/cop/warranty*